



ПРИКАЗ

02.12.2025

г. Казань

БОЕРЫК

№ 748-П

Об утверждении охранного обязательства в отношении объекта культурного наследия регионального значения «Мечеть», 1902 г., расположенного по адресу: Республика Татарстан, Мензелинский муниципальный район, Новомелькенское сельское поселение, с. Дусай Кичу, ул. М. Джалиля, д. 48 Б

В соответствии со статьей 47.6 Федерального закона от 25 июня 2002 года № 73-ФЗ «Об объектах культурного наследия (памятниках истории и культуры) народов Российской Федерации», приказом Министерства культуры Российской Федерации от 13.07.2020 № 774 «Об утверждении формы охранного обязательства собственника или иного законного владельца объекта культурного наследия, включенного в единый государственный реестр объектов культурного наследия (памятников истории и культуры) народов Российской Федерации, и порядка его подготовки и утверждения» п р и к а з ы в а ю:

1. Утвердить охранное обязательство собственника или иного законного владельца объекта культурного наследия регионального значения «Мечеть», 1902 г., расположенного по адресу: Республика Татарстан, Мензелинский муниципальный район, Новомелькенское сельское поселение, с. Дусай Кичу, ул. М.Джалиля, д. 48Б, поставленного на государственную охрану постановлением Кабинета Министров Республики Татарстан от 28.01.1993 №39 «О включении в Список памятников истории и культуры республиканского (Республика Татарстан) значения памятников истории и архитектурных сооружений г. Казани и районов Республики Татарстан, исключении из списка памятников истории и культуры памятников, утративших историческое значение, передаче на баланс Министерства культуры Республики Татарстан памятников истории и культуры».

2. Отделу государственного надзора (контроля) и судебно-административной практики направить копию настоящего приказа собственнику объекта культурного наследия, обеспечить внесение сведений об ограничениях (обременениях),

установленных охранным обязательством, в Единый государственный реестр недвижимости, а также организовать работу по размещению настоящего приказа в едином государственном реестре объектов культурного наследия (памятников истории и культуры) народов Российской Федерации и на официальном сайте Комитета Республики Татарстан по охране объектов культурного наследия в информационно-телекоммуникационной сети «Интернет».

3. Контроль за исполнением настоящего приказа оставляю за собой.

Председатель



И.Н. Гуцин

Утверждено Приказом Комитета
Республики Татарстан по охране
объектов культурного наследия
от " ____ " ____ 20__ г. № _____

**ОХРАННОЕ ОБЯЗАТЕЛЬСТВО
СОБСТВЕННИКА ИЛИ ИНОГО ЗАКОННОГО ВЛАДЕЛЬЦА ОБЪЕКТА
КУЛЬТУРНОГО НАСЛЕДИЯ,**

включенного в единый государственный реестр объектов
культурного наследия (памятников истории и культуры)
народов Российской Федерации

«Мечеть», 1902 г.

(наименование объекта культурного наследия, включенного в единый государственный реестр объектов культурного наследия (памятников истории и культуры) народов Российской Федерации, в соответствии с данными единого государственного реестра объектов культурного наследия (памятников истории и культуры) народов Российской Федерации)

1	6	1	4	1	0	0	6	8	6	3	0	0	0	5
---	---	---	---	---	---	---	---	---	---	---	---	---	---	---

(регистрационный номер объекта культурного наследия в едином государственном реестре объектов культурного наследия (памятников истории и культуры) народов Российской Федерации)

Отметка о наличии или отсутствии паспорта объекта культурного наследия, включенного в единый государственный реестр объектов культурного наследия (памятников истории и культуры) народов Российской Федерации, в отношении которого утверждено охранное обязательство (далее - объект культурного наследия):

имеется отсутствует

(нужное отметить знаком "V")

При отсутствии паспорта объекта культурного наследия в охранное обязательство вносятся:

Раздел 1. Сведения об объекте культурного наследия

1.1. Сведения о наименовании объекта культурного наследия:

--

1.2. Сведения о времени возникновения или дате создания объекта культурного наследия, датах основных изменений (перестроек) данного объекта и (или) датах связанных с ним исторических событий:

--

1.3. Сведения о категории историко-культурного значения объекта культурного наследия:

федерального значения регионального значения муниципального значения

(нужное отметить знаком "V")

1.4. Сведения о виде объекта культурного наследия:

памятник ансамбль

(нужное отметить знаком "V")

1.5. Номер и дата принятия органом государственной власти решения о включении объекта культурного наследия в единый государственный реестр объектов культурного наследия (памятников истории и культуры) народов Российской Федерации:

1.6. Сведения о местонахождении объекта культурного наследия (адрес объекта или, при его отсутствии, описание местоположения объекта):

(субъект Российской Федерации)

(населенный пункт)

ул.

д.

корп. и (или) стр.

кадастровый номер (при наличии):

(описание местоположения)

1.7. Сведения о границах территории объекта культурного наследия:

1.8. Описание предмета охраны объекта культурного наследия:

1.9. Фотографическое (иное графическое) изображение объекта культурного наследия (на момент утверждения охранного обязательства), за исключением отдельных объектов археологического наследия, фотографическое изображение которых вносится на основании решения соответствующего органа охраны объектов культурного наследия, на ___ листах.

1.10. Сведения о наличии зон охраны объекта культурного наследия с указанием номера и даты принятия органом государственной власти акта об утверждении указанных зон либо информация о расположении данного объекта культурного наследия в границах зон охраны иного объекта культурного наследия:

1.11. Сведения об объектах культурного наследия, входящих в состав объекта культурного наследия, являющегося ансамблем:

№	Наименование объекта культурного наследия	Адрес объекта или местоположение	Границы территории объекта культурного наследия	Предмет охраны объекта культурного наследия	Зоны охраны объекта культурного наследия

1.12. Сведения о требованиях к осуществлению деятельности в границах территории объекта культурного наследия, об особом режиме использования земельного участка, в границах которого располагается объект археологического наследия, установленных статьей 5.1 Федерального закона от 25 июня 2002 г. N 73-ФЗ "Об объектах культурного наследия (памятниках истории и культуры) народов Российской Федерации" (далее - Закон N 73-ФЗ):

1.13. Иные сведения, предусмотренные Законом N 73-ФЗ:

Раздел 2. Требования к сохранению объекта культурного наследия

2.1. В соответствии с пунктом 1 статьи 47.2 Закона N 73-ФЗ требования к сохранению объекта культурного наследия предусматривают консервацию, ремонт, реставрацию объекта культурного наследия, приспособление объекта культурного наследия для современного использования либо сочетание указанных мер.

2.2. Состав (перечень) и сроки (периодичность) работ по сохранению объекта культурного наследия являются неотъемлемой частью настоящего охранного обязательства (приложение N 1 к охранному обязательству) и определяются соответствующим органом охраны объектов культурного наследия, определенным пунктом 7 статьи 47.6 Закона N 73-ФЗ (далее - соответствующий орган охраны) культурного наследия (в соответствии со статьями 9, 9.1, 9.2, 9.3 Закона N 73-ФЗ) с учетом мнения собственника или иного законного владельца объекта культурного наследия, на основании составленного органом охраны объектов культурного наследия акта технического состояния объекта культурного наследия, с учетом вида данного объекта культурного наследия, его индивидуальных особенностей, физического состояния, функционального назначения и намечаемого использования объекта культурного наследия.

2.3. Лица, указанные в пункте 11 статьи 47.6 Закона N 73-ФЗ, обязаны обеспечивать финансирование мероприятий, обеспечивающих выполнение требований к сохранению объекта культурного наследия.

Раздел 3. Требования к содержанию и использованию объекта культурного наследия

3.1. В соответствии с пунктом 1 статьи 47.3 Закона N 73-ФЗ при содержании и использовании объекта культурного наследия, включенного в реестр, выявленного объекта культурного наследия в целях поддержания в надлежащем техническом состоянии без ухудшения физического состояния и (или) изменения предмета охраны данного объекта культурного наследия лица, указанные в пункте 11 статьи 47.6 Закона N 73-ФЗ, лицо, которому земельный участок, в границах которого располагается объект археологического наследия, принадлежит на праве собственности или ином вещном праве, обязаны:

1) осуществлять расходы на содержание объекта культурного наследия и поддержание его в надлежащем техническом, санитарном и противопожарном состоянии;

2) не проводить работы, изменяющие предмет охраны объекта культурного наследия либо ухудшающие условия, необходимые для сохранности объекта культурного наследия;

3) не проводить работы, изменяющие облик, объемно-планировочные и конструктивные решения и структуры, интерьер выявленного объекта культурного наследия, объекта культурного наследия, включенного в реестр, в случае, если предмет охраны объекта культурного наследия не определен;

4) обеспечивать сохранность и неизменность облика выявленного объекта культурного наследия;

5) соблюдать установленные статьей 5.1 Закона N 73-ФЗ требования к осуществлению деятельности в границах территории объекта культурного наследия, включенного в реестр, особый режим использования земельного участка, водного объекта или его части, в границах которых располагается объект археологического наследия;

6) не использовать объект культурного наследия (за исключением оборудованных с учетом требований противопожарной безопасности объектов культурного наследия, предназначенных либо предназначавшихся для осуществления и (или) обеспечения указанных ниже видов хозяйственной деятельности, и помещений для хранения предметов религиозного назначения, включая свечи и лампадное масло):

под склады и объекты производства взрывчатых и огнеопасных материалов, предметов и веществ, загрязняющих интерьер объекта культурного наследия, его фасад, территорию и водные объекты и (или) имеющих вредные парогазообразные и иные выделения;

под объекты производства, имеющие оборудование, оказывающее динамическое и вибрационное воздействие на конструкции объекта культурного наследия, независимо от мощности данного оборудования;

под объекты производства и лаборатории, связанные с неблагоприятным для объекта культурного наследия температурно-влажностным режимом и применением химически активных веществ;

7) незамедлительно извещать соответствующий орган охраны объектов культурного наследия обо всех известных ему повреждениях, авариях или об иных обстоятельствах, причинивших вред объекту культурного наследия, включая объект археологического наследия, земельному участку в границах территории объекта культурного наследия либо земельному участку, в границах которого располагается объект археологического наследия, или угрожающих причинением такого вреда, и безотлагательно принимать меры по предотвращению дальнейшего разрушения, в том числе проводить противоаварийные работы в порядке, установленном для проведения работ по сохранению объекта культурного наследия;

8) не допускать ухудшения состояния территории объекта культурного наследия, включенного в реестр, поддерживать территорию объекта культурного наследия в благоустроенном состоянии.

3.2. В соответствии с пунктом 2 статьи 47.3 Закона N 73-ФЗ собственник жилого помещения, являющегося объектом культурного наследия, или частью такого объекта, обязан выполнять требования к сохранению объекта культурного наследия в части, предусматривающей обеспечение поддержания объекта культурного наследия или части объекта культурного наследия в надлежащем техническом состоянии без ухудшения физического состояния и изменения предмета охраны объекта культурного наследия.

3.3. В случае обнаружения при проведении работ на земельном участке в границах территории объекта культурного наследия либо на земельном участке, в границах которого располагается объект археологического наследия, объектов, обладающих признаками объекта культурного наследия, собственник или иной законный владелец объекта культурного наследия осуществляет действия, предусмотренные подпунктом 2 пункта 3 статьи 47.2 Закона N 73-ФЗ.

3.4. В случае если содержание или использование объекта культурного наследия может привести к ухудшению состояния данного объекта культурного наследия и (или) предмета охраны данного объекта культурного наследия, соответствующим органом охраны, устанавливаются следующие требования:

3.4.1. К видам хозяйственной деятельности с использованием объекта культурного наследия, либо к видам хозяйственной деятельности, оказывающим воздействие на указанный объект, в том числе ограничение хозяйственной деятельности:

--

3.4.2. К использованию объекта культурного наследия при осуществлении хозяйственной деятельности, предусматривающие, в том числе ограничение технических и иных параметров воздействия на объект культурного наследия:

--

3.4.3. К благоустройству в границах территории объекта культурного наследия:

--

3.5. Лица, указанные в пункте 11 статьи 47.6 Закона N 73-ФЗ, обязаны осуществлять финансирование мероприятий, обеспечивающих выполнение требований по содержанию и использованию объекта культурного наследия.

Раздел 4. Требования к обеспечению доступа граждан Российской Федерации, иностранных граждан и лиц без гражданства к объекту культурного наследия

4.1. Требования к обеспечению доступа граждан Российской Федерации, иностранных граждан и лиц без гражданства к объекту культурного наследия устанавливаются статьей 47.4 Закона N 73-ФЗ с учетом требований к сохранению указанного объекта культурного наследия, требований к его содержанию и использованию, физического состояния этого объекта культурного наследия и характера его современного использования (приложение N 2 к охранному обязательству).

4.2. Лица, указанные в пункте 11 статьи 47.6 Закона N 73-ФЗ, обязаны обеспечивать финансирование мероприятий, обеспечивающих выполнение требований к обеспечению доступа граждан Российской Федерации, иностранных граждан и лиц без гражданства к объекту культурного наследия.

Раздел 5. Требования к размещению наружной рекламы на объектах культурного наследия, их территориях в случае, если их размещение допускается в соответствии с законодательством Российской Федерации

5.1. Требования к распространению на объектах культурного наследия, их территориях наружной рекламы устанавливаются в соответствии со статьей 35.1 Закона N 73-ФЗ:

В соответствии с требованиями статьи 35.1 Закона № 73-ФЗ не допускается распространение наружной рекламы на объекте культурного наследия и на его территории, за исключением наружной рекламы, содержащей исключительно информацию о проведении на объекте культурного наследия, его территории театрально-зрелищных, культурно-просветительных и зрелищно-развлекательных мероприятий или исключительно информацию об указанных мероприятиях с одновременным упоминанием об определенном лице как о спонсоре конкретного мероприятия при условии, если такому упоминанию отведено не более чем десять процентов рекламной площади (пространства).

Раздел 6. Требования к установке информационных надписей и обозначений на объект культурного наследия

6.1. На объектах культурного наследия должны быть установлены надписи и обозначения, содержащие информацию об объекте культурного наследия, в порядке, определенном пунктом 2 статьи 27 Закона N 73-ФЗ.

6.2. Сведения об информационной надписи и обозначениях на объекте культурного наследия:

Информационная доска с надписью (кадр 4,5,100), состояние удовлетворительное.

Раздел 7. Дополнительные требования в отношении объекта культурного наследия

7.1. Обеспечение условий доступности объекта культурного наследия для инвалидов.

7.2. Необходимость проведения оценки воздействия на выдающуюся универсальную ценность объекта всемирного наследия ЮНЕСКО при проведении крупномасштабных восстановительных или новых строительных работ в границах его территории или его буферной зоны.

7.3. Необходимость проведения работ по консервации и реставрации объектов культурного наследия физическими лицами, аттестованными Минкультуры России, состоящими в трудовых отношениях с юридическими лицами или индивидуальными предпринимателями, имеющими лицензию на осуществление деятельности по сохранению объектов культурного наследия:

В соответствии с пунктом 6 статьи 45 Закона № 73-ФЗ

Приложение:

1. Состав (перечень) и сроки (периодичность) работ по сохранению объекта культурного наследия;
2. Требования к обеспечению доступа граждан Российской Федерации, иностранных граждан и лиц без гражданства к объекту культурного наследия;
3. Паспорт объекта культурного наследия;
4. Приказ Комитета Республики Татарстан по охране объектов культурного наследия от 03.09.2025 № 427-П «Об утверждении предмета охраны объектов культурного наследия регионального значения «Мечеть», 1902 г., расположенного по адресу: Республика Татарстан, Мензелинский муниципальный район, Новомелькенское сельское поселение, с. Дусай Кичу, ул. М. Джалиля, д.48 Б.

Приложение № 1
к охранному обязательству собственника
или иного законного владельца объекта
культурного наследия, включенного в
единый государственный реестр объектов
культурного наследия (памятников истории
и культуры) народов Российской
Федерации, утвержденному приказом
Комитета Республики Татарстан по охране
объектов культурного наследия
от __.__.20__ № ____

Состав (перечень) и сроки (периодичность) работ по сохранению объекта культурного наследия

№ п/п	Состав (перечень) видов работ	Сроки (периодичность) проведения работ	Примечание
1.	Установить информационную надпись на фасаде объекта культурного наследия	31.08.2026	Письмо Комитета Республики Татарстан по охране объектов культурного наследия от 10.11.2025 №02-02/6944.
2.	Проведение комплексных инженерно-технических исследований	31.05.2027	
3.	Разработка проекта противоаварийных работ		
4.	Проведение противоаварийных работ		
5.	Разработка научно-проектной документации на проведение ремонтно-реставрационных работ и работ по приспособлению объекта культурного наследия для современного использования	30.11.2027	Ввиду отсутствия ответа от собственника (правообладателя), состав и сроки проведения работ по сохранению объекта культурного наследия считаются согласованными.
6.	Проведение работ в соответствии с разработанной проектной документацией	30.11.2030	Акт технического состояния от 28.11.2025 № 967-ВД.

* Указываются реквизиты акта технического состояния, а также документов, содержащих мнение собственника либо иного законного владельца объекта культурного наследия и иные сведения, предусмотренные разделом III Порядка подготовки и утверждения охранного обязательства собственника или иного законного владельца объекта культурного наследия, включенного в единый государственный реестр объектов культурного наследия (памятников истории и культуры) народов Российской Федерации, утвержденного настоящим приказом.

Приложение № 2
к охранному обязательству собственника
или иного законного владельца объекта
культурного наследия, включенного в
единый государственный реестр объектов
культурного наследия (памятников истории
и культуры) народов Российской
Федерации, утвержденному приказом
Комитета Республики Татарстан по охране
объектов культурного наследия
от __.__.20__ № ____

Требования к обеспечению доступа граждан Российской Федерации, иностранных граждан и лиц без гражданства к объекту культурного наследия устанавливаются статьей 47.4 Федерального закона от 25.06.2002 № 73-ФЗ

«Об объектах культурного наследия (памятниках истории и культуры) народов Российской Федерации» с учетом требований к сохранению указанного объекта культурного наследия, требований к его содержанию и использованию, физического состояния этого объекта культурного наследия и характера его современного использования

1. Условия доступа к объекту культурного наследия с учетом вида объекта культурного наследия, категории его историко-культурного значения, предмета охраны, физического состояния объекта культурного наследия, требований к его сохранению, характера современного использования данного объекта культурного наследия <1>:

№ п/п	Условия доступа к объекту культурного наследия	Примечание <2>
	Обеспечить доступ гражданам Российской Федерации, иностранным гражданам и лицам без гражданства: 1. Внешний осмотр – без ограничений, доступ к интерьерам объекта культурного наследия – понедельник – пятница с 9.00 до 18.00. 2. В случае проведения на объекте культурного наследия ремонтно-реставрационных работ, доступ к объекту не осуществляется.	Письмо Комитета Республики Татарстан по охране объектов культурного наследия от 10.11.2025 №02-02/6944.

<1> Заполняется в отношении объекта культурного наследия с учетом мнения собственника или иного законного владельца такого объекта, в том числе используемого в качестве жилых помещений по согласованию с собственником или иным законным владельцем такого объекта.

<2> Указываются реквизиты документов, содержащих мнение собственника либо иного законного владельца объекта культурного наследия.

Утверждено
приказом Министерства культуры
Российской Федерации
от 2 июля 2015 г. № 1906

Экземпляр № 1

161410068630005

Регистрационный номер объекта культурного
наследия в едином государственном реестре
объектов культурного наследия (памятников
истории и культуры) народов Российской Федерации

ПАСПОРТ ОБЪЕКТА КУЛЬТУРНОГО НАСЛЕДИЯ

Фотографическое изображение объекта культурного наследия,
за исключением отдельных объектов археологического наследия,
фотографическое изображение которых вносится на основании решения
соответствующего органа охраны объектов культурного наследия



18.11.2012

Дата съемки (число,месяц,год)

1. Сведения о наименовании объекта культурного наследия

Мечеть

2. Сведения о времени возникновения или дате создания объекта культурного наследия, датах основных изменений (перестроек) данного объекта и (или) датах связанных с ним исторических событий

1902 г.

3. Сведения о категории историко-культурного значения объекта культурного наследия

Федерального значения	Регионального значения	Местного (муниципального значения)
	+	

4. Сведения о виде объекта культурного наследия

Памятник	Ансамбль	Достопримечательное место
+		

5. Номер и дата принятия органом государственной власти решения о включении объекта культурного наследия в единый государственный реестр объектов культурного наследия (памятников истории и культуры) народов Российской Федерации

- | |
|-------------------------------------------------------------------------------------------------------------------------------------------------------------------------------------------------------------------------------------------------------------------------------------------------------------------------------------------------------------------------------------------------------------------------------------------------------------------------------------------------------------------------|
| <ul style="list-style-type: none"> Постановление Кабинета Министров Республики Татарстан "О включении в Список памятников истории и культуры республиканского (Республика Татарстан) значения памятников истории и архитектурных сооружений г.Казани и районов Республики Татарстан, исключении из списка памятников истории и культуры памятников, утративших историческое значение, передаче на баланс Министерства культуры Республики Татарстан памятников истории и культуры" № 39 от 28.01.1993 г. |
|-------------------------------------------------------------------------------------------------------------------------------------------------------------------------------------------------------------------------------------------------------------------------------------------------------------------------------------------------------------------------------------------------------------------------------------------------------------------------------------------------------------------------|

6. Сведения о местонахождении объекта культурного наследия (адрес объекта или при его отсутствии описание местоположения объекта)

Республика Татарстан, Мензелинский муниципальный район, Новомелькенское сельское поселение, с. Дусай Кичу, ул. М.Джалиля, дом 48 Б

7. Сведения о границах территории объекта культурного наследия, включенного в единый государственный реестр объектов культурного наследия (памятников истории и культуры) народов Российской Федерации

северная часть: вдоль металлического забора (поворотные точки № 6-7-1); восточная часть: вдоль металлического забора, вдоль кирпичного здания с деревянным пристроем (поворотные точки № 1-2-3-4); южная часть: вдоль металлического забора (поворотные точки № 4-5);

западная часть; вдоль металлического забора (поворотные точки № 5-6-7).

- Постановление КМ РТ ОБ УСТАНОВЛЕНИИ ГРАНИЦ ТЕРРИТОРИЙ ОБЪЕКТОВ КУЛЬТУРНОГО НАСЛЕДИЯ РЕГИОНАЛЬНОГО (РЕСПУБЛИКАНСКОГО) ЗНАЧЕНИЯ, РАСПОЛОЖЕННЫХ В МЕНЗЕЛИНСКОМ МУНИЦИПАЛЬНОМ РАЙОНЕ РЕСПУБЛИКИ ТАТАРСТАН, И РЕЖИМА ИХ ИСПОЛЬЗОВАНИЯ № 184 от 25.03.2014 г.

8. Описание предмета охраны объекта культурного наследия

1. Местоположение здания с отступлением от красной линии улицы М.Джалиля; 2. Объемно-пространственная структура одноэтажного здания; прямоугольный в плане сруб на подклете с выступающим консольным михрабом на южном фасаде и двухъярусным восьмигранным минаретом; 3. Конфигурация, геометрия и конструктивное решение двускатной крыши с треугольными фронтонами; конфигурация, геометрия и конструктивное решение двускатной крыши с треугольным фронтоном михраба; завершение минарета (шатер с полумесяцем на «яблоках»); 4. Конструктивные элементы: сруб «в обло»; бревенчатые стены; плоские деревянные перекрытия; местоположение деревянной винтовой лестницы на минарет; местоположение, конфигурация, конструктивные решения деревянного минарета; 5. Композиция и архитектурное решение, декоративное оформление, и отделка фасадов: обшивка фронтонов тесом; прямоугольные плоские деревянные наличники оконных проемов с сандриками-полочками и «серьгами»; двухступенчатый плоский фриз и карниз из обшивочных досок; профилированные ряды карниза ярусов минарета; 6. Пространственно-планировочная структура анфиладных залов; 7. Местоположение и габариты оконных и дверных проемов; 8. Архитектурные элементы интерьера: расположение, конфигурация ниши михраба; профилированный наличник дверного проема; профилированный подоконник; профилированные оконные наличники.

- Приказ Комитета Республики Татарстан по охране объектов культурного наследия от 03.09.2025 № 427-П «Об утверждении предмета охраны объекта культурного наследия регионального значения «Мечеть», 1902 г., расположенного по адресу: Республика Татарстан, Мензелинский муниципальный район, Новомелькенское сельское поселение, с. Дусай Кичу, ул. М.Джалиля, дом 48 Б» № 427-П от 03.09.2025 г.

9. Сведения о наличии зон охраны данного объекта культурного наследия с указанием номера и даты принятия органом государственной власти акта об утверждении указанных зон либо информация о расположении данного объекта культурного наследия в границах зон охраны иного объекта культурного наследия

На дату оформления паспорта границы зон охраны объекта культурного наследия, режимы использования земель и градостроительные регламенты в границах территорий данных зон не утверждены.

Всего в паспорте листов

4

Уполномоченное должностное лицо органа охраны объектов культурного наследия

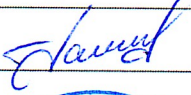
ведущий специалист		Г.З.Мустафина
должность	ПОДПИСЬ	инициалы, фамилия

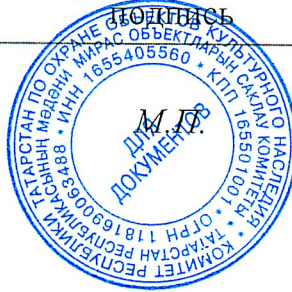

05 . 12 . 2025

Дата оформления паспорта
(число, месяц, год)



ПРИКАЗ

0309.2025

БОЕРЫК

№ 427-П

г. Казань

Об утверждении предмета охраны объекта культурного наследия регионального значения «Мечеть», 1902 г., расположенного по адресу: Республика Татарстан, Мензелинский муниципальный район, Новомелькенское сельское поселение, с. Дусай Кичу, ул. М.Джалиля, дом 48 Б

В соответствии с Федеральным законом от 25 июня 2002 года № 73-ФЗ «Об объектах культурного наследия (памятниках истории и культуры) народов Российской Федерации», Законом Республики Татарстан от 1 апреля 2005 года № 60-ЗРТ «Об объектах культурного наследия в Республике Татарстан», руководствуясь Приказом Минкультуры России от 13.01.2016 № 28 «Об утверждении Порядка определения предмета охраны объекта культурного наследия, включенного в единый государственный реестр объектов культурного наследия (памятников истории и культуры) народов Российской Федерации», п р и к а з ы в а ю:

1. Утвердить предмет охраны объекта культурного наследия регионального значения «Мечеть», 1902 г., расположенного по адресу: Республика Татарстан, Мензелинский муниципальный район, Новомелькенское сельское поселение, с. Дусай Кичу, ул. М.Джалиля, дом 48 Б согласно приложению к настоящему приказу.
2. Контроль за исполнением настоящего приказа оставляю за собой.

Председатель

И.Н. Гущин

Приложение
к приказу Комитета
Республики Татарстан
по охране объектов
культурного наследия
от 08.09.2025 № 42717

ПРЕДМЕТ ОХРАНЫ

объекта культурного наследия регионального значения «Мечеть», 1902 г., расположенного по адресу: Республика Татарстан, Мензелинский муниципальный район, Новомелькенское сельское поселение, с. Дусай Кичу, ул. М.Джалиля, дом 48 Б



1. Местоположение здания с отступлением от красной линии улицы М.Джалиля;
2. Объемно-пространственная структура одноэтажного здания; прямоугольный в плане сруб на подклете с выступающим консольным михрабом на южном фасаде и двухъярусным восьмигранным минаретом;
3. Конфигурация, геометрия и конструктивное решение двускатной крыши с треугольными фронтонами; конфигурация, геометрия и конструктивное решение двускатной крыши с треугольным фронтоном михраба; завершение минарета (шатер с полумесяцем на «яблоках»);
4. Конструктивные элементы: сруб «в обло»; бревенчатые стены; плоские деревянные перекрытия; местоположение деревянной винтовой лестницы на минарет; местоположение, конфигурация, конструктивные решения деревянного минарета;
5. Композиция и архитектурное решение, декоративное оформление, и отделка фасадов: обшивка фронтонов тесом; прямоугольные плоские деревянные наличники оконных проемов с сандриками-полочками и «серьгами»; двухступенчатый плоский фриз и карниз из обшивочных досок; профилированные ряды карниза ярусов минарета;
6. Пространственно-планировочная структура анфиладных залов;
7. Местоположение и габариты оконных и дверных проемов;
8. Архитектурные элементы интерьера: расположение, конфигурация ниши михраба; профилированный наличник дверного проема; профилированный подоконник; профилированные оконные наличники.

Предмет охраны может быть изменен в процессе комплексных научных исследований и проведения реставрационных работ.

ТАБЛИЦА ПРЕДМЕТА ОХРАНЫ

объекта культурного наследия регионального значения «Мечеть», 1902 г.,
расположенного по адресу: Республика Татарстан, Мензелинский муниципальный
район, Новомелькенское сельское поселение, с. Дусай Кичу, ул. М.Джалиля,
дом 48 Б

№	Предмет охраны	Фотофиксация основных элементов/графические материалы
1.	Местоположение здания с отступлением от красной линии улицы М. Джалиля;	 <p>Условные обозначения:</p> <ul style="list-style-type: none">  граница объекта культурного наследия  граница участка земельного участка  территории объекта культурного наследия  объект культурного наследия <p>Месторасположение объекта</p>
2.	Объемно-пространственная структура одноэтажного здания; прямоугольный в плане сруб на подклете с выступающим консольным михрабом на южном фасаде и двухъярусным восьмигранным минаретом;	 <p>Общий вид на мечеть</p>

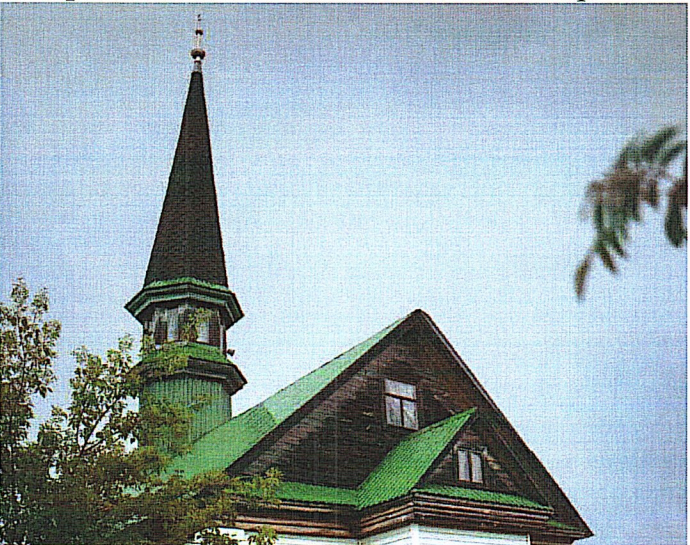
		
3.	<p>Конфигурация, геометрия и конструктивное решение двускатной крыши с треугольными фронтонами; конфигурация, геометрия и конструктивное решение двускатной крыши с треугольным фронтоном михраба; завершение минарета (шатер с полумесяцем на «яблоках»);</p>	<p>Общий вид на мечеть</p>  <p>Крыша основного объема и минарета</p>  <p>Крыша основного объема, минарета и михраба</p>

4. Конструктивные элементы: сруб «в обло»; бревенчатые стены; плоские деревянные перекрытия; местоположение деревянной винтовой лестницы на минарет; местоположение, конфигурация, конструктивные решения деревянного минарета;

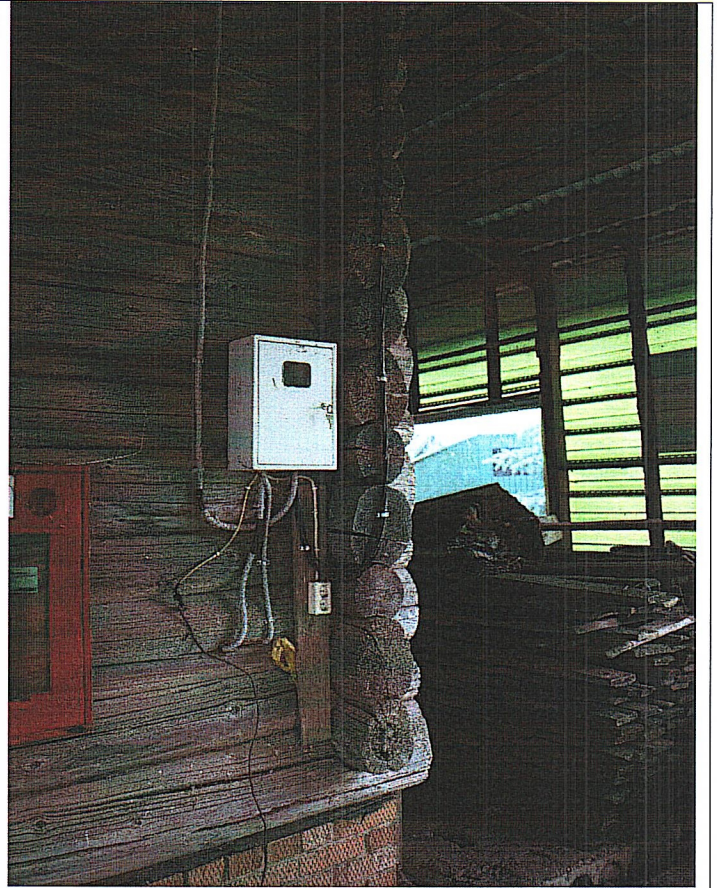

Бревенчатые стены

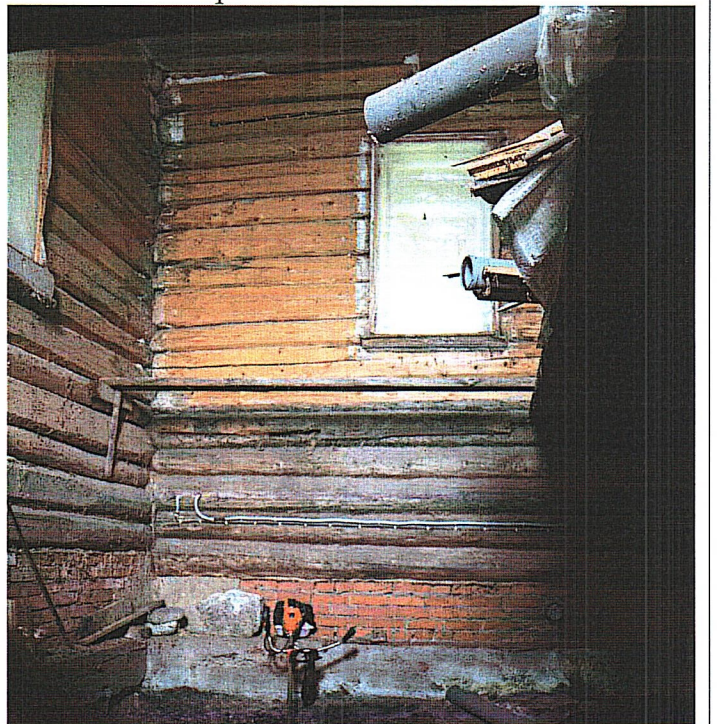

Бревенчатые стены 1 этажа и подклета



Конструкции крыши основного объема и минарета



Деревянные перекрытия



Местоположение винтовой лестницы

		 <p>Местоположение винтовой лестницы</p>
5.	<p>Композиция и архитектурное решение, декоративное оформление, и отделка фасадов: обшивка фронтонов тесом; прямоугольные плоские деревянные наличники оконных проемов с сандриками-полочками и «серьгами»; двухступенчатый плоский фриз и карниз из обшивочных досок; профилированные ряды карниза ярусов минарета;</p>	 <p>Общий вид на южный и восточный фасад</p>  <p>Фрагмент северного и южного фасада</p>  <p>Фрагмент восточного фасада</p>





Наличник оконного проема



Сандрик-полочка наличника

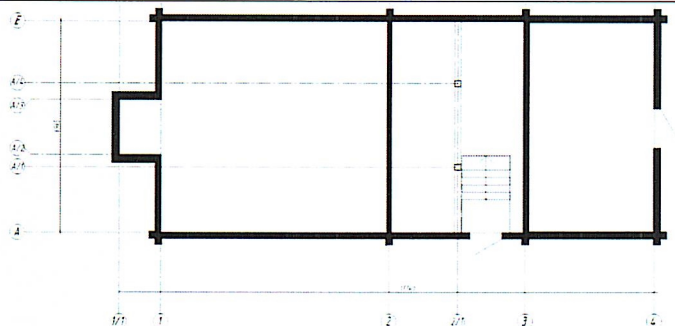

«Серьги» наличника (свесы)

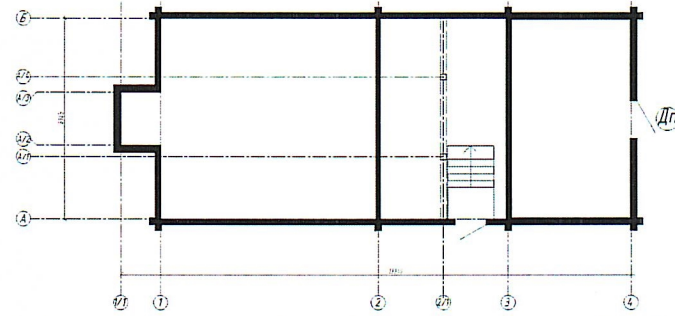
		
6.	<p>Пространственно-планировочная структура анфиладных залов;</p>	<p>Фрагмент минарета</p>  <p>План подклета</p>  <p>План 1 этажа</p>
7.	<p>Местоположение и габариты оконных и дверных проемов;</p>	 <p>План подклета (Графическая схема №1)</p>

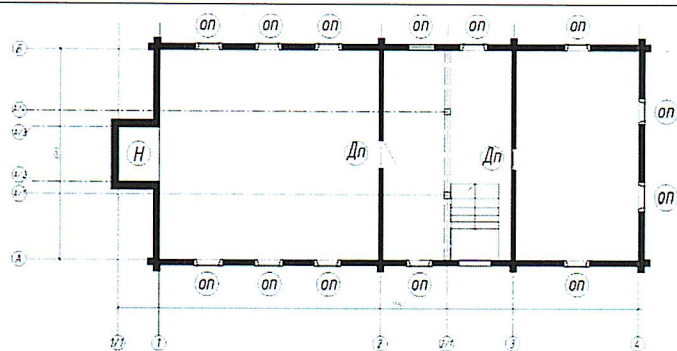

План 1 этажа (Графическая схема №2)

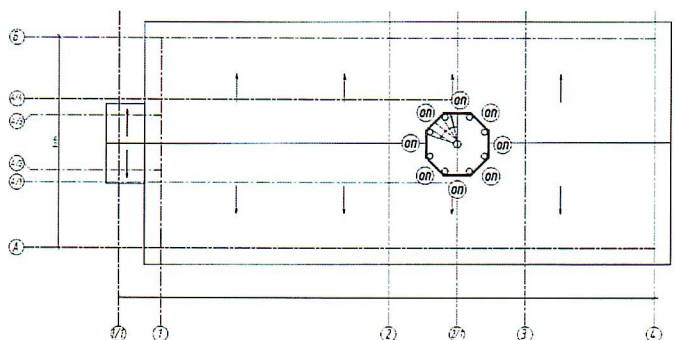

План чердака (Графическая схема №3)

Условные обозначения:

- полуарочная ниша михраба
- оконный проем
- дверной проем

8. Архитектурные элементы интерьера: расположение, конфигурация ниши михраба; профилированный наличник дверного проема; профилированный подоконник; профилированные оконные наличники.



Ниша михраба



Профилированный наличник дверного проема



Профилированный подоконник

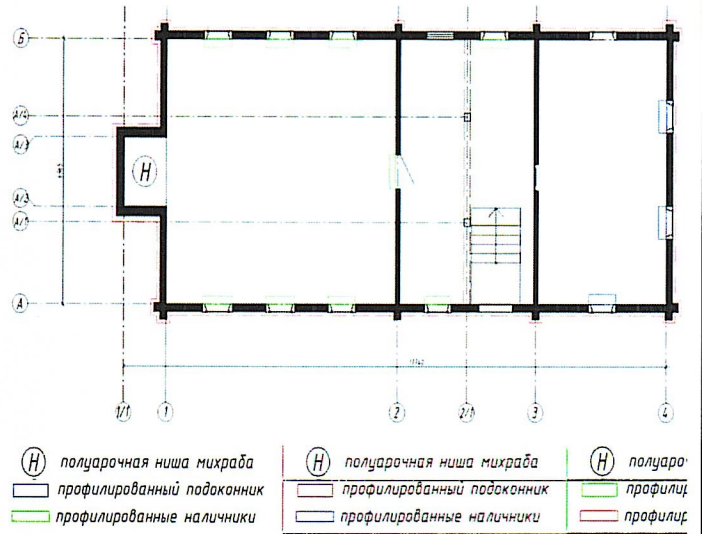

План 1 этажа (Графическая схема №2)

Предмет охраны может быть изменен в процессе комплексных научных исследований и проведения реставрационных работ.

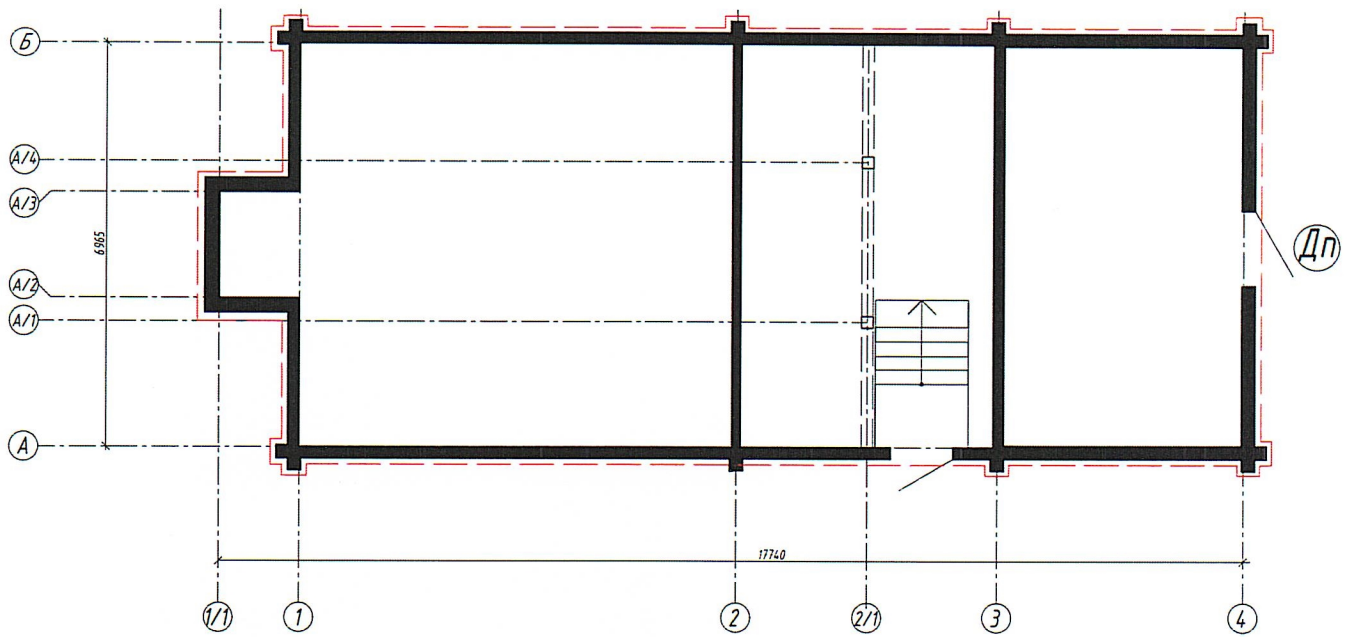

Схема предмета охраны

Графическая схема №1



План подклета

Условные обозначения:

-  *древенчатые стены*
-  *композиция и архитектурно-художественное решение фасадов*
-  *дверной проем*

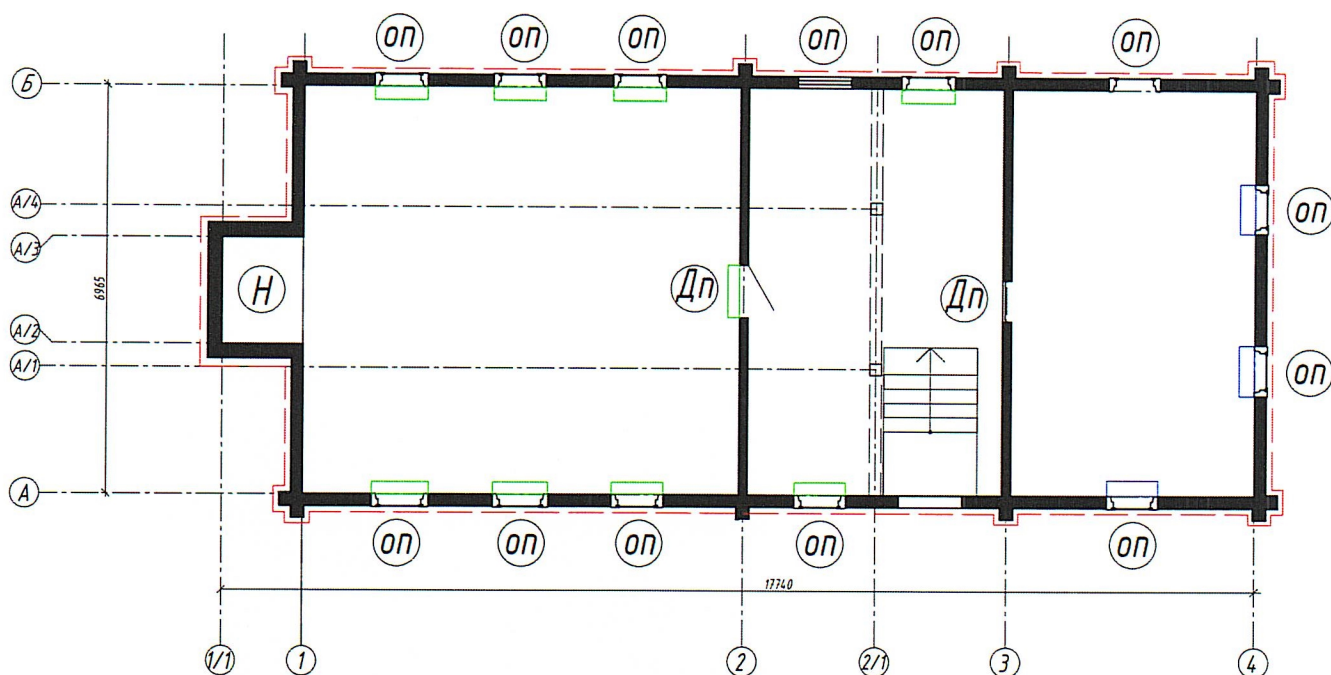

План 1 этажа

Условные обозначения:

- бревенчатые стены
- композиция и архитектурно-художественное решение фасадов
- Н полуарочная ниша михраба
- оп оконный проем
- Дп дверной проем
- профилированный подоконник
- профилированные наличники

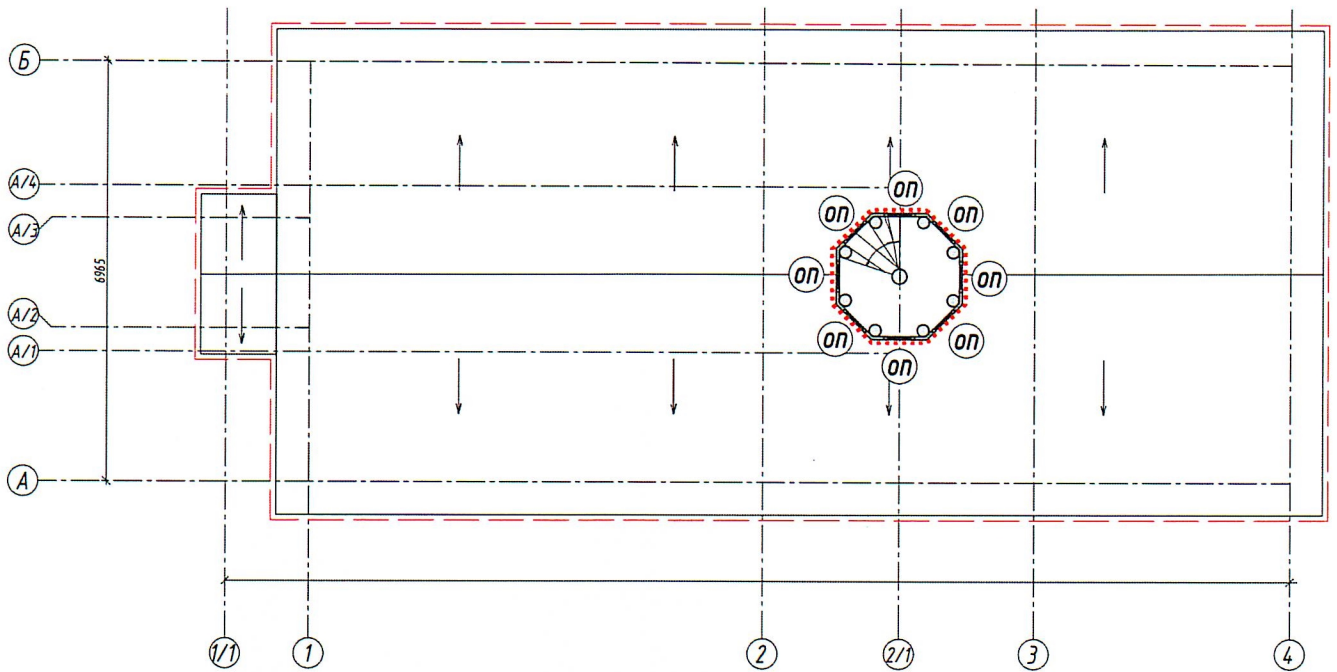

План чердака

Условные обозначения:

- — композиция и архитектурно-художественное решение фасадов
- местоположение винтовой лестницы
- ⊙ оконный проем